

FLATERN

孚腾™ 家居和办公照明

极线系列

THE LINE

灯有型，光无影

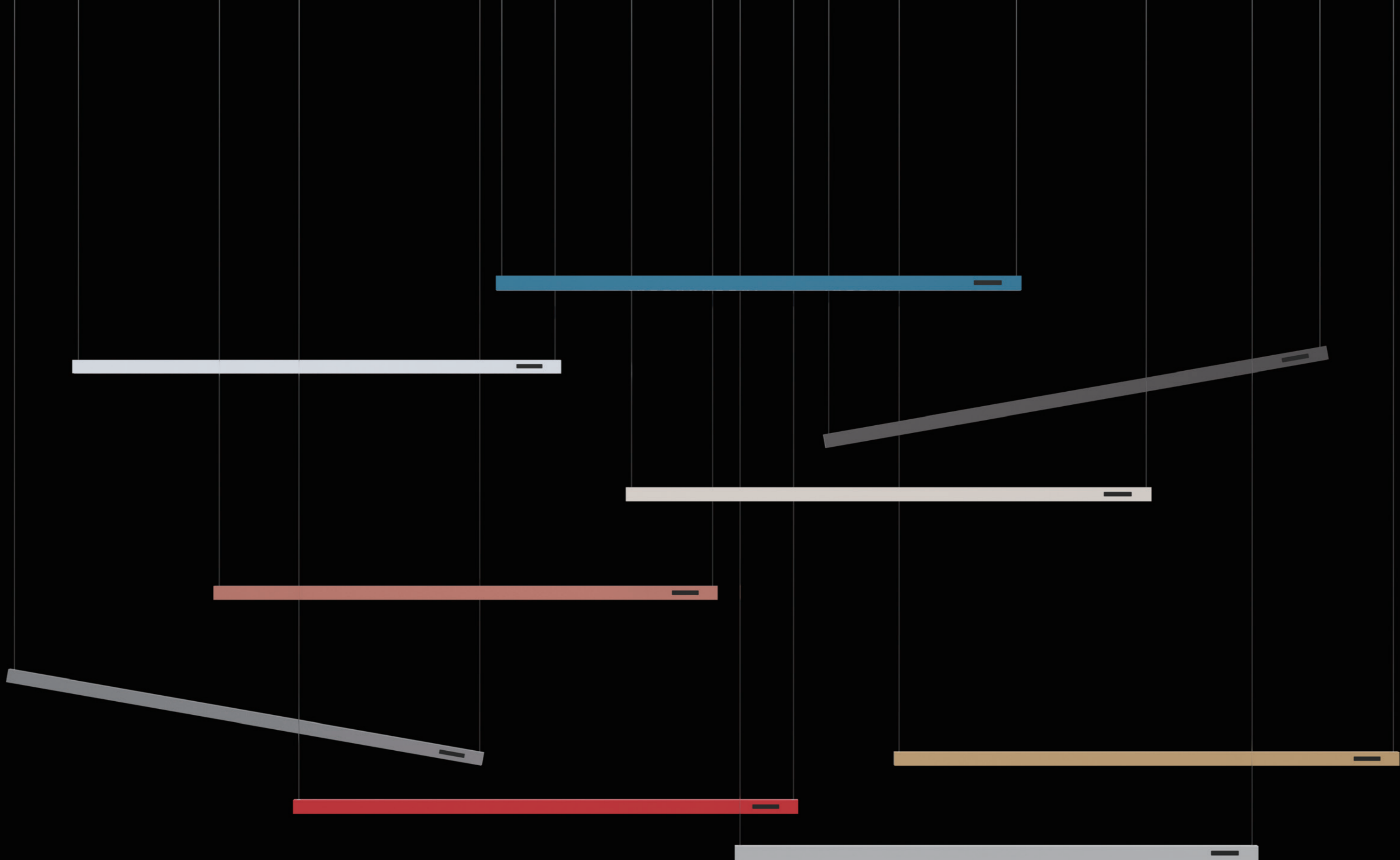

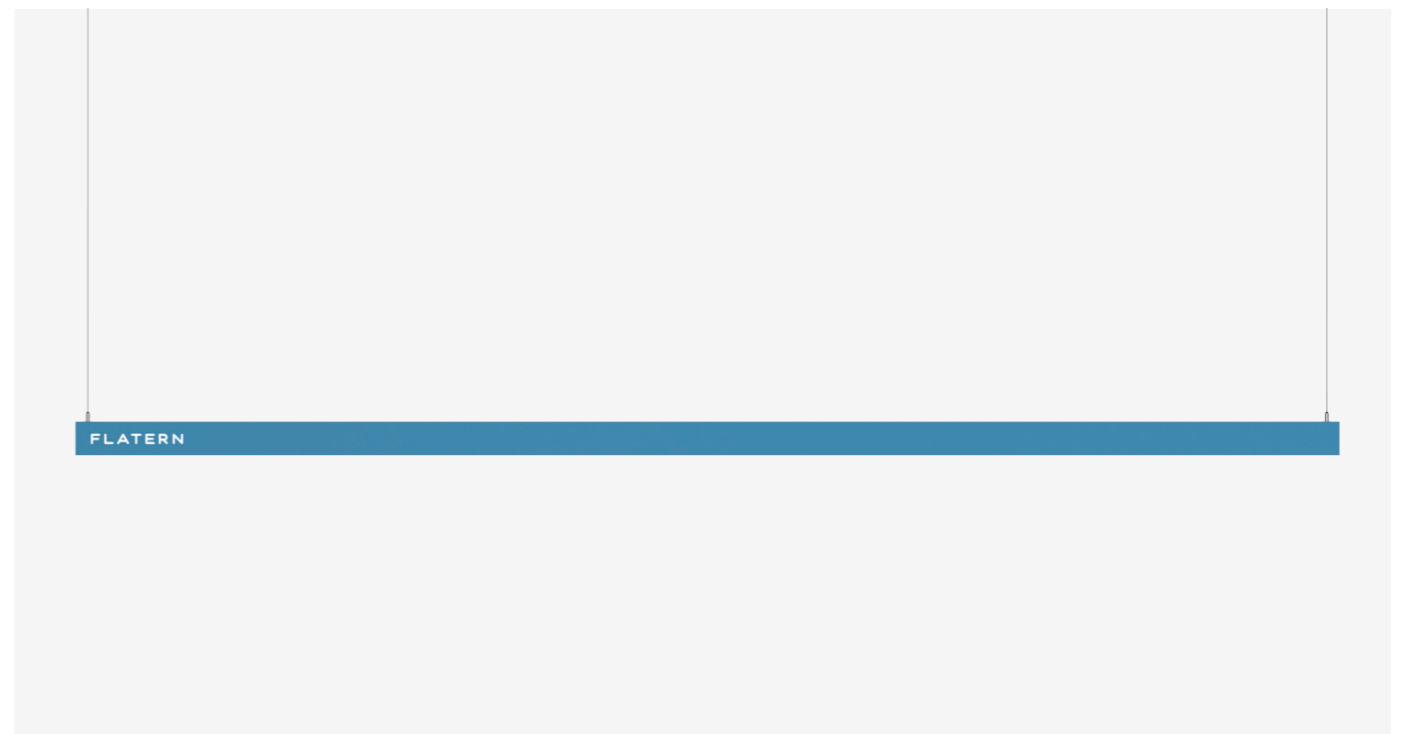
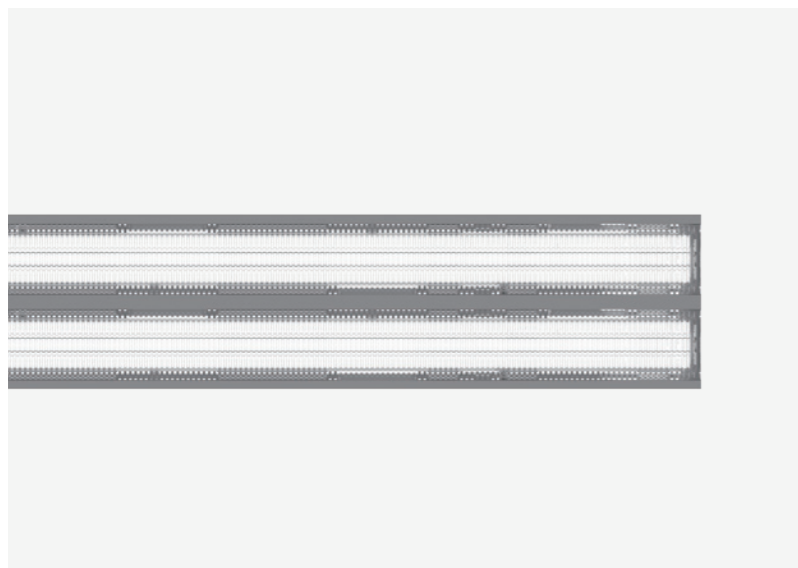
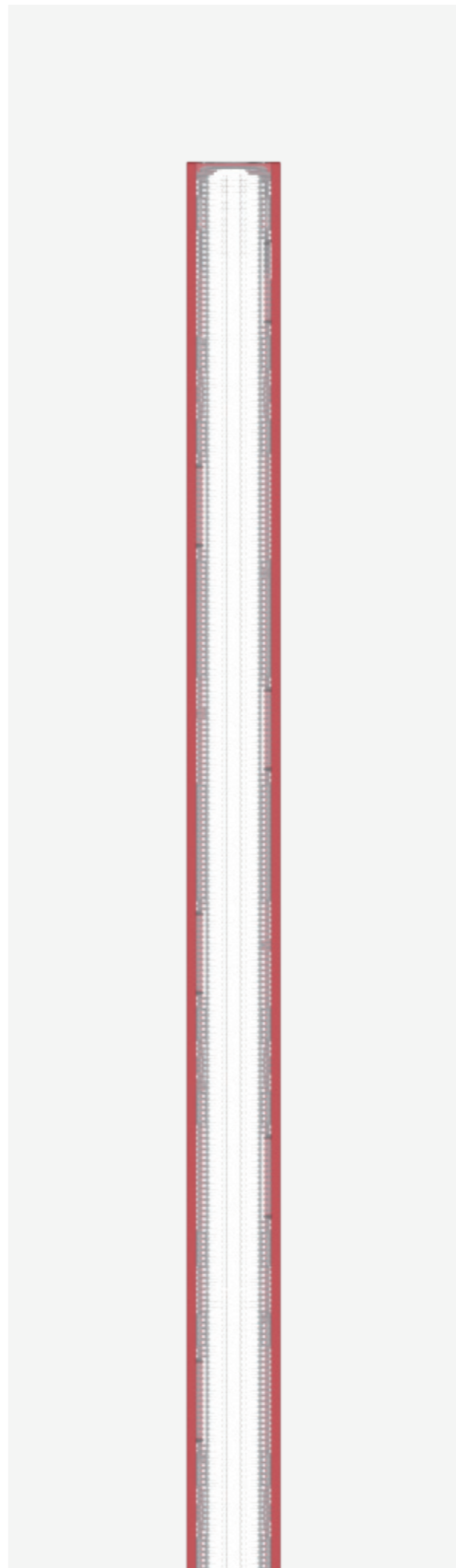



孚腾 Line L200 自由升降吊灯
将线形吊灯的美学纯粹
和照明本质推向新的极限！

孚腾 Line L200 自由升降吊灯



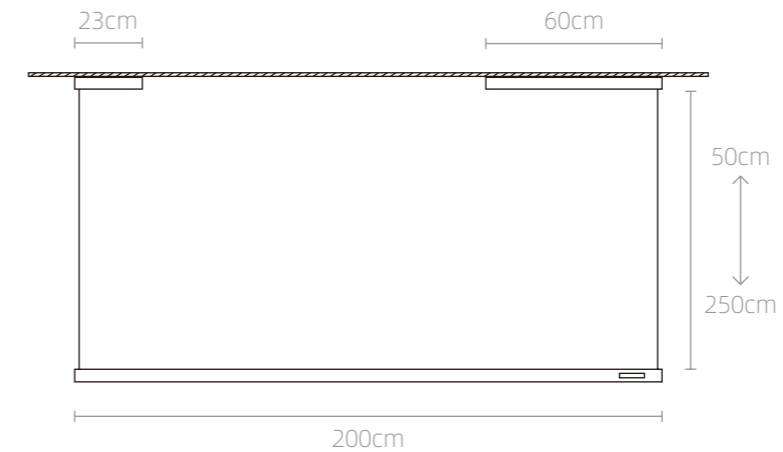



孚腾 Line L200 自由升降吊灯，2 米超长却薄至 17 毫米，可能是世界上最薄最长的带有双重透镜的线性吊灯。自由升降，随心悬停，手势感应调光调色，光色饱和纯正，完美适用于 2-2.4 米长的厨房岛台、办公桌、会议桌、前台的功能照明。

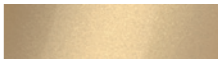

颜色配置及价格

亮面金属漆

¥ 17,180

-  玫瑰金
Rose Gold
-  香槟金
Champagne Gold
-  速度红
Speedy Red
-  孔雀蓝
Peacock Blue
-  北极白
Arctic White
-  钛银
Titanium Silver
-  咖啡赭
Coffee Sienna

哑粉涂装

¥ 15,980

-  珍珠白
Pearl White
-  太空银
Space Silver

名称及型号：孚腾 Line L200 自由升降吊灯
电压：220-240V~ 50/60Hz
功率：60W
材料：铝合金、光学级亚克力、冷轧钢板
光源：LED 集成光源
光束角：75°
调光方式：手势感应，四档调光调色
色温：2700K, 3000K, 3500K, 4000K 四档色温切换
光通量：3200lm/3000K, 3400lm/4000K
显色指数：Ra > 95
颜色：灯头颜色多种，升降吸顶盒颜色为白色
重量：5.40kg (其中灯头 2.80kg, 明装升降盒 2.60kg)
防护等级：IP20

 扫描二维码
购买产品
或进一步了解产品特色和详细规格
400-687-2598

升降吸顶盒颜色

哑粉涂装

-  珍珠白
Pearl White

产品数据及规格仅供参考，可能由于产品升级而变动，恕不另行通知。价格为市场参考价，将根据功能更新和市场变化做相应变动，最终价格以 flatern.com 官方网站发布为准。由于印刷品材质和技术的局限性，所示材质和色彩可能与实际情况有所差别，请以上市产品实际外观为准。



孚腾 Line L200 自由升降吊灯 | 无边框安装款



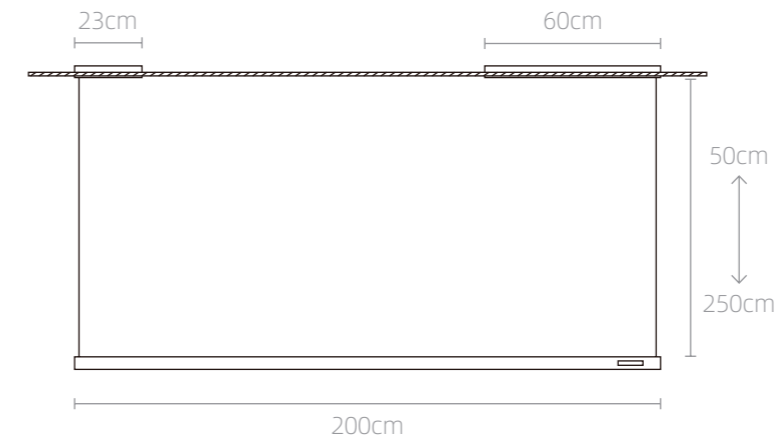



无边框安装款的 Line L200 自由升降吊灯，比平天花，灯线分离，将线性吊灯的功能和美学发挥到极致。自由升降，手势感应调光调色，光色饱和纯正，完美适用于 2-2.4 米长的厨房岛台、办公桌、会议桌、前台的功能照明。

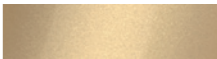

颜色配置及价格

亮面金属漆

¥ 18,990

-  玫瑰金
Rose Gold
-  香槟金
Champagne Gold
-  速度红
Speedy Red
-  孔雀蓝
Peacock Blue
-  北极白
Arctic White
-  钛银
Titanium Silver
-  咖啡赭
Coffee Sienna

哑粉涂装

¥ 17,380

-  珍珠白
Pearl White
-  太空银
Space Silver

升降吸顶盒颜色

哑粉涂装

-  珍珠白
Pearl White

名称及型号：孚腾 Line L200 自由升降吊灯无边框安装款
电压：220-240V~ 50/60Hz
功率：60W
材料：铝合金、光学级亚克力、冷轧钢板
光源：LED 集成光源
光束角：75°
调光方式：手势感应，四档调光调色
色温：2700K, 3000K, 3500K, 4000K 四档色温切换
光通量：3200lm/3000K, 3400lm/4000K
显色指数：Ra > 95
颜色：灯头颜色多种，升降吸顶盒颜色为白色
重量：6.30kg (其中灯头 2.90kg, 嵌装升降盒 3.40kg)
防护等级：IP20

扫描二维码
购买产品
或进一步了解产品特色和详细规格
400-687-2598

产品数据及规格仅供参考，可能由于产品升级而变动，恕不另行通知。价格为市场参考价，将根据功能更新和市场变化做相应变动，最终价格以 flatern.com 官方网站发布为准。由于印刷品材质和技术的局限性，所示材质和色彩可能与实际情况有所差别，请以上市产品实际外观为准。

孚腾 Line L200 吊灯

孚腾 Line L200 吊灯，2 米超长，薄至 17 毫米，可能是世界上最薄最长的带有双重透镜的线性吊灯。光色饱和纯正，手势感应调光调色，支持智能照明系统，适用于厨房餐厅、办公空间、会议室 2-2.4 米长的长方形工作区域的功能照明。



颜色配置及价格

亮面金属漆

¥ 14,480

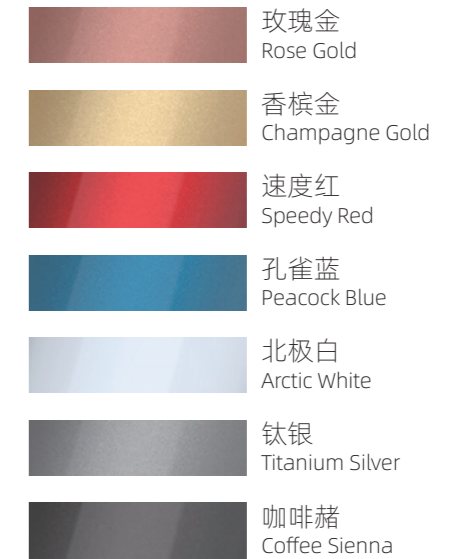

哑粉涂装

¥ 13,190



名称及型号：孚腾 Line L200 吊灯
电压：220-240V~ 50/60Hz
功率：60W
材料：铝合金、光学级亚克力
光源：LED 集成光源
光束角：75°
调光方式：手势感应，四档调光调色
色温：2700K, 3000K, 3500K, 4000K 四档色温切换
光通量：3200lm/3000K, 3400lm/4000K
显色指数：Ra > 95
颜色：灯头颜色多种
重量：3.10kg (其中灯头 2.90kg, 天花固定件 0.20kg)
防护等级：IP20



产品数据及规格仅供参考，可能由于产品升级而变动，恕不另行通知。价格为市场参考价，将根据功能更新和市场变化做相应变动，最终价格以 flatern.com 官方网站发布为准。由于印刷品材质和技术的局限性，所示材质和色彩可能与实际情况有所差别，请以上市产品实际外观为准。



孚腾 Line L160 自由升降吊灯



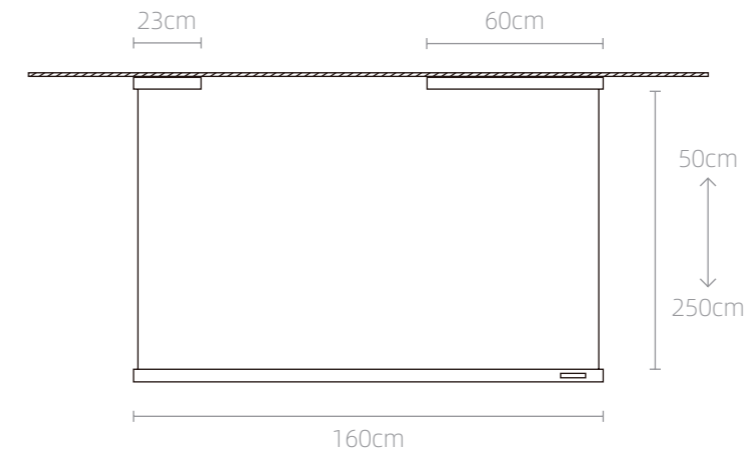



孚腾 Line L160 自由升降吊灯，长度 1.6 米却薄至 17 毫米，可能是世界上最薄的带有双重透镜的线性吊灯。自由升降，随心悬停，手势感应调光调色，光色饱和纯正，完美适用于 1.6-2.0 米长的厨房岛台、办公桌、会议桌、前台的功能照明。

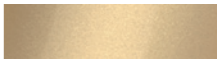

颜色配置及价格

亮面金属漆

¥ 14,890

-  玫瑰金
Rose Gold
-  香槟金
Champagne Gold
-  速度红
Speedy Red
-  孔雀蓝
Peacock Blue
-  北极白
Arctic White
-  钛银
Titanium Silver
-  咖啡赭
Coffee Sienna

哑粉涂装

¥ 13,980

-  珍珠白
Pearl White
-  太空银
Space Silver

名称及型号：孚腾 Line L160 自由升降吊灯
 电压：220-240V~ 50/60Hz
 功率：50W
 材料：铝合金、光学级亚克力、冷轧钢板
 光源：LED 集成光源
 光束角：75°
 调光方式：手势感应，四档调光调色
 色温：2700K, 3000K, 3500K, 4000K 四档色温切换
 光通量：2650lm/3000K, 2800lm/4000K
 显色指数：Ra > 95
 颜色：灯头颜色多种，升降吸顶盒颜色为白色
 重量：4.90kg (其中灯头 2.30kg, 明装升降盒 2.60kg)
 防护等级：IP20

扫描二维码
 购买产品
 或进一步了解产品特色和详细规格
 400-687-2598

升降吸顶盒颜色

哑粉涂装

-  珍珠白
Pearl White

产品数据及规格仅供参考，可能由于产品升级而变动，恕不另行通知。价格为市场参考价，将根据功能更新和市场变化做相应变动，最终价格以 flatern.com 官方网站发布为准。由于印刷品材质和技术的局限性，所示材质和色彩可能与实际情况有所差别，请以上市产品实际外观为准。

孚腾 Line L160

自由升降吊灯 | 无边框安装款



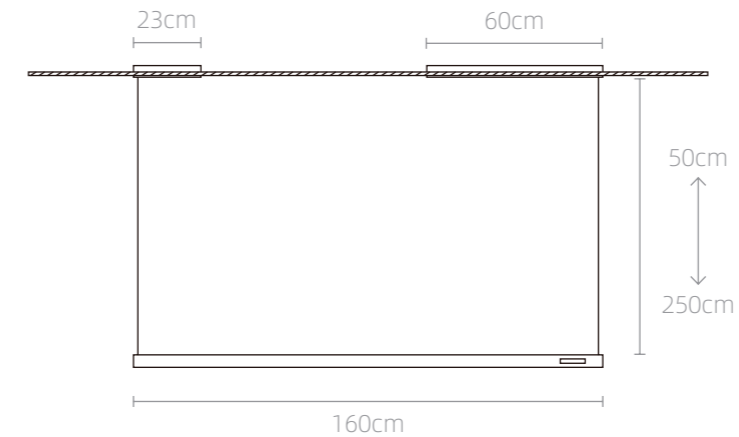

无边框安装款的 Line L160 自由升降吊灯，比平天花，灯线分离，将线性吊灯的功能和美学发挥到极致。自由升降，手势感应调光调色，光色饱和纯正，完美适用于 1.6-2.0 米长的厨房岛台、办公桌、会议桌、前台的功能照明。

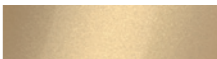

颜色配置及价格

亮面金属漆

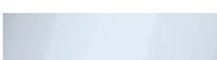
¥ 16,860

-  玫瑰金
Rose Gold
-  香槟金
Champagne Gold
-  速度红
Speedy Red
-  孔雀蓝
Peacock Blue
-  北极白
Arctic White
-  钛银
Titanium Silver
-  咖啡赭
Coffee Sienna

哑粉涂装

¥ 15,580

-  珍珠白
Pearl White
-  太空银
Space Silver

升降吸顶盒颜色

哑粉涂装

-  珍珠白
Pearl White

产品数据及规格仅供参考，可能由于产品升级而变动，恕不另行通知。价格为市场参考价，将根据功能更新和市场变化做相应变动，最终价格以 flatern.com 官方网站发布为准。由于印刷品材质和技术的局限性，所示材质和色彩可能与实际情况有所差别，请以上市产品实际外观为准。

名称及型号：孚腾 Line L160 自由升降吊灯无边框安装款
 电压：220-240V~ 50/60Hz
 功率：50W
 材料：铝合金、光学级亚克力、冷轧钢板
 光源：LED 集成光源
 光束角：75°
 调光方式：手势感应，四档调光调色
 色温：2700K, 3000K, 3500K, 4000K 四档色温切换
 光通量：2650lm/3000K, 2800lm/4000K
 显色指数：Ra > 95
 颜色：灯头颜色多种，升降吸顶盒颜色为白色
 重量：5.70kg (其中灯头 2.30kg, 嵌装升降盒 3.40kg)
 防护等级：IP20

扫描二维码
 购买产品
 或进一步了解产品特色和详细规格
 400-687-2598

孚腾 Line L160 吊灯

孚腾 Line L160 吊灯，1.6 米适宜长度，薄至 17 毫米，可能是世界上最薄的带有双重透镜的线性吊灯。光色饱和纯正，手势感应调光调色，支持智能照明系统，适用于厨房餐厅、办公空间、会议室 1.6-2.0 米长的长方形工作区域的功能照明。

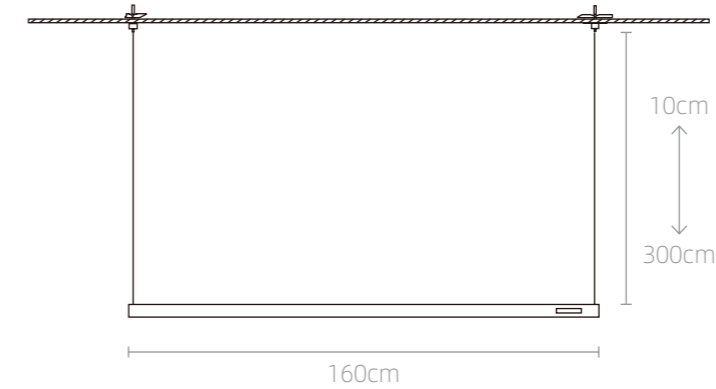

颜色配置及价格

亮面金属漆

¥ 12,790

- 玫瑰金
Rose Gold
- 香槟金
Champagne Gold
- 速度红
Speedy Red
- 孔雀蓝
Peacock Blue
- 北极白
Arctic White
- 钛银
Titanium Silver
- 咖啡赭
Coffee Sienna

哑粉涂装

¥ 11,580

- 珍珠白
Pearl White
- 太空银
Space Silver

名称及型号：孚腾 Line L160 吊灯
电压：220-240V~ 50/60Hz
功率：50W
材料：铝合金、光学级亚克力
光源：LED 集成光源
光束角：75°
调光方式：手势感应，四档调光调色
色温：2700K, 3000K, 3500K, 4000K 四档色温切换
光通量：2650lm/3000K, 2800lm/4000K
显色指数：Ra > 95
颜色：灯头颜色多种
重量：2.50kg（其中灯头 2.30kg，天花固定件 0.20kg）
防护等级：IP20



产品数据及规格仅供参考，可能由于产品升级而变动，恕不另行通知。价格为市场参考价，将根据功能更新和市场变化做相应变动，最终价格以 flatern.com 官方网站发布为准。由于印刷品材质和技术的局限性，所示材质和色彩可能与实际情况有所差别，请以上市产品实际外观为准。



孚腾 Line L120 自由升降吊灯



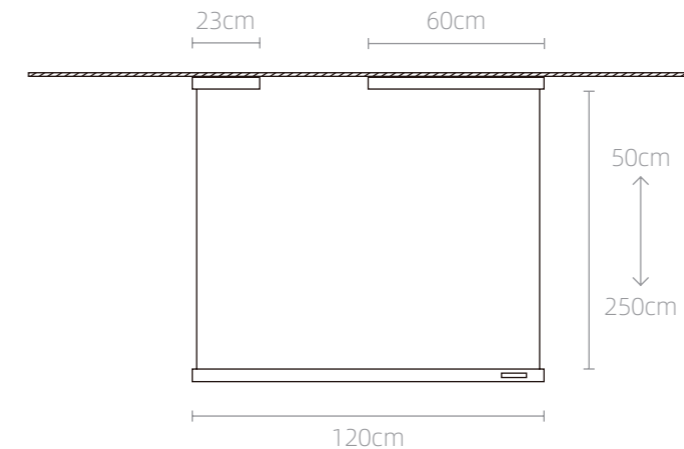



孚腾 Line L120 自由升降吊灯，1.2 米通用长度，可能是世界上最薄的带有双重透镜的线性吊灯。自由升降，随心悬停，手势感应调光调色，光色饱和纯正，完美适用于 1.2-1.6 米长的厨房岛台、办公桌、会议桌的功能照明。

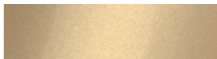

颜色配置及价格

亮面金属漆

¥ 10,380

-  玫瑰金
Rose Gold
-  香槟金
Champagne Gold
-  速度红
Speedy Red
-  孔雀蓝
Peacock Blue
-  北极白
Arctic White
-  钛银
Titanium Silver
-  咖啡赭
Coffee Sienna

哑粉涂装

¥ 9,490

-  珍珠白
Pearl White
-  太空银
Space Silver

名称及型号：孚腾 Line L120 自由升降吊灯
 电压：220-240V~ 50/60Hz
 功率：40W
 材料：铝合金、光学级亚克力、冷轧钢板
 光源：LED 集成光源
 光束角：75°
 调光方式：手势感应，四档调光调色
 色温：2700K, 3000K, 3500K, 4000K 四档色温切换
 光通量：2100lm/3000K, 2250lm/4000K
 显色指数：Ra > 95
 颜色：灯头颜色多种，升降吸顶盒颜色为白色
 重量：4.30kg（其中灯头 1.70kg，明装升降盒 2.60kg）
 防护等级：IP20

扫描二维码
 购买产品
 或进一步了解产品特色和详细规格
 400-687-2598

升降吸顶盒颜色

哑粉涂装

-  珍珠白
Pearl White

产品数据及规格仅供参考，可能由于产品升级而变动，恕不另行通知。价格为市场参考价，将根据功能更新和市场变化做相应变动，最终价格以 flatern.com 官方网站发布为准。由于印刷品材质和技术的局限性，所示材质和色彩可能与实际情况有所差别，请以上市产品实际外观为准。







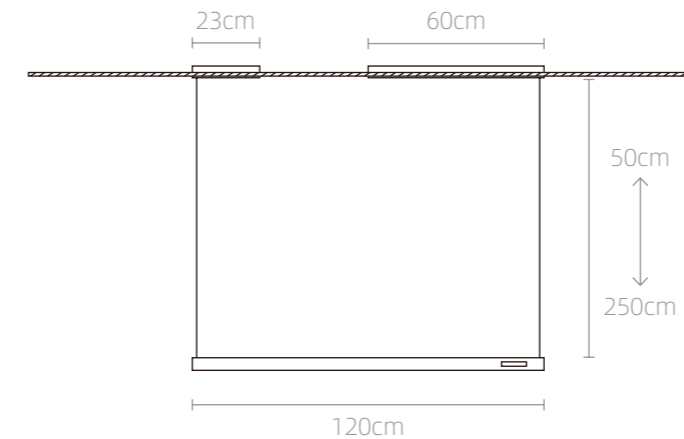

孚腾 Line L120 自由升降吊灯 | 无边框安装款

无边框安装款 Line L120 自由升降吊灯, 比平天花, 灯线分离, 将线性吊灯的功能和美学发挥到极致。自由升降, 手势感应调光调色, 光色饱和纯正, 完美适用于 1.2-1.6 米长的厨房岛台、浴室、办公桌、小型会议桌的功能照明。

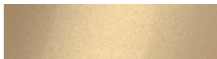

颜色配置及价格

亮面金属漆 **¥ 10,890**

-  玫瑰金
Rose Gold
-  香槟金
Champagne Gold
-  速度红
Speedy Red
-  孔雀蓝
Peacock Blue
-  北极白
Arctic White
-  钛银
Titanium Silver
-  咖啡赭
Coffee Sienna

哑粉涂装 **¥ 10,080**

-  珍珠白
Pearl White
-  太空银
Space Silver

名称及型号: 孚腾 Line L120 自由升降吊灯无边框安装款
 电压: 220-240V~ 50/60Hz
 功率: 40W
 材料: 铝合金、光学级亚克力、冷轧钢板
 光源: LED 集成光源
 光束角: 75°
 调光方式: 手势感应, 四档调光调色
 色温: 2700K, 3000K, 3500K, 4000K 四档色温切换
 光通量: 2100lm/3000K, 2250lm/4000K
 显色指数: Ra > 95
 颜色: 灯头颜色多种, 升降吸顶盒颜色为白色
 重量: 5.10kg (其中灯头 1.70kg, 嵌装升降盒 3.40kg)
 防护等级: IP20

扫描二维码
 购买产品
 或进一步了解产品特色和详细规格
400-687-2598

升降吸顶盒颜色

- 哑粉涂装
-  珍珠白
Pearl White

产品数据及规格仅供参考, 可能由于产品升级而变动, 恕不另行通知。价格为市场参考价, 将根据功能更新和市场变化做相应变动, 最终价格以 flatern.com 官方网站发布为准。由于印刷品材质和技术的局限性, 所示材质和色彩可能与实际情况有所差别, 请以上市产品实际外观为准。

孚腾 Line L120 吊灯

孚腾 Line L120 吊灯，1.2 米通用长度，薄至 17 毫米，可能是世界上最薄的带有双重透镜的线性吊灯。光色饱和纯正，手势感应调光调色，支持智能照明系统，适用于厨房餐厅、办公空间、会议室 1.2-1.6 米长的长方形工作区域的功能照明。

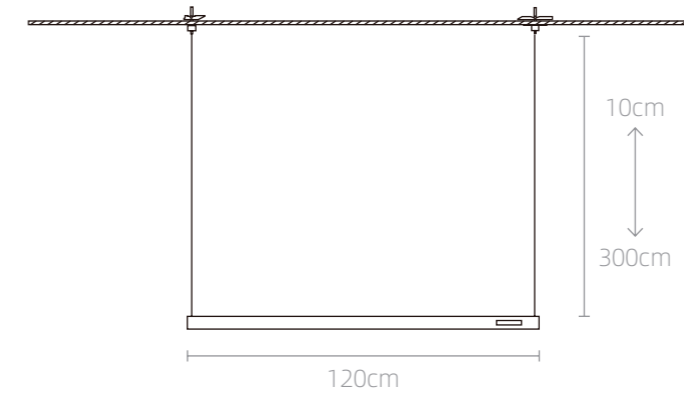

颜色配置及价格

亮面金属漆

¥ 8,490

- 玫瑰金
Rose Gold
- 香槟金
Champagne Gold
- 速度红
Speedy Red
- 孔雀蓝
Peacock Blue
- 北极白
Arctic White
- 钛银
Titanium Silver
- 咖啡赭
Coffee Sienna

哑粉涂装

¥ 7,780

- 珍珠白
Pearl White
- 太空银
Space Silver

名称及型号：孚腾 Line L120 吊灯
电压：220-240V~ 50/60Hz
功率：40W
材料：铝合金、光学级亚克力
光源：LED 集成光源
光束角：75°
调光方式：手势感应，四档调光调色
色温：2700K, 3000K, 3500K, 4000K 四档色温切换
光通量：2100lm/3000K, 2250lm/4000K
显色指数：Ra > 95
颜色：灯头颜色多种
重量：1.90kg (其中灯头 1.70kg, 天花固定件 0.20kg)
防护等级：IP20



产品数据及规格仅供参考，可能由于产品升级而变动，恕不另行通知。价格为市场参考价，将根据功能更新和市场变化做相应变动，最终价格以 flatern.com 官方网站发布为准。由于印刷品材质和技术的局限性，所示材质和色彩可能与实际情况有所差别，请以上市产品实际外观为准。



Art. No. 041302.205

Copyrights 2009-2022 AKZU LIGHTSYSTEM CO., LTD. 保留所有权利



购买产品及了解更多详细规格，
请即扫描二维码进入孚腾官方网站 Flatern.com
项目合作和照明设计，
欢迎致电 400-687-2598

Light art, and as art.